

### 男子ダブルス 1部 (6組)

リーグ戦

※21点×3セット(デュースあり)

Aリーグ

	秦野・杉原	山田・森内	平山・井形	勝敗	順位
秦野 (四国電力) 杉原 (スリービース)		○2-0× 21-12 21-10	○2-1× 19-21 21-16 21-10	2-0	1
山田 (ラーラッシュ) 森内 (ラーラッシュ)	×0-2○ 12-21 10-21		×1-2○ 16-21 21-9 17-21	0-2	3
平山 (阿南高専) 井形 (阿南高専)	×1-2○ 21-19 16-21 10-21	○2-1× 21-16 9-21 21-17		1-1	2

Bリーグ

	吉成・蓮井	久保・森野	高井・松本	勝敗	順位
吉成 (日亜化学工業) 蓮井 (日亜化学工業)		○2-1× 21-11 18-21 21-13	○2-0× 21-11 21-17	2-0	1
久保 (阿南高専) 森野 (阿南高専)	×1-2○ 11-21 21-18 13-21		○2-1× 21-17 7-21 21-19	1-1	2
高井 (阿南高専) 松本 (阿南高専)	×0-2○ 11-21 17-21	×1-2○ 17-21 21-7 19-21		0-2	3

決勝トーナメント

※21点×3セット(デュースあり)

※3位決定戦は行わない

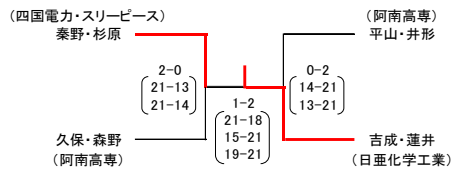

### 男子ダブルス 2部 (10組)

リーグ戦

※21点×3セット(デュースなし)

Aリーグ

	中西・鈴木	谷口・高田	原田・遠藤	芝井・田原	勝敗	順位
中西 (ラーラッシュ) 鈴木 (ラーラッシュ)		×1-2○ 18-21 21-19 18-21	×0-2○ 14-21 14-21	×棄権○	0-3	4
谷口 (阿南高専) 高田 (阿南高専)	○2-1× 21-18 19-21 21-18		×0-2○ 14-21 20-21	○2-1× 13-21 21-15 21-20	2-1	2
原田 (富岡東高校) 遠藤 (富岡東高校)	○2-0× 21-14 21-14	○2-0× 21-14 21-20		○2-1× 21-16 13-21 21-18	3-0	1
芝井 (日亜化学工業) 田原 (日亜化学工業)	○棄権×	×1-2○ 21-13 15-21 20-21	×1-2○ 16-21 21-13 18-21		1-2	3

Bリーグ

	品川・山川	三木・川端	坂東・大野	勝敗	順位
品川 (王子クラブ) 山川 (桑野体協)		×1-2○ 17-21 21-13 17-21	○2-0× 21-10 21-11	1-1	2
三木 (富岡西高校) 川端 (富岡西高校)	○2-1× 21-17 13-21 21-17		○2-0× 21-10 21-9	2-0	1
坂東 (富岡東高校) 大野 (富岡東高校)	×0-2○ 10-21 11-21	×0-2○ 10-21 9-21		0-2	3

Cリーグ

	田村・坂前	西浦・水谷	中川・六車	勝敗	順位
田村 (桑野体協) 坂前 (桑野体協)		○2-0× 21-10 21-19	×1-2○ 21-13 10-21 14-21	1-1	2
西浦 (富岡東高校) 水谷 (富岡東高校)	×0-2○ 10-21 19-21		×0-2○ 8-21 11-21	0-2	3
中川 (日亜化学工業) 六車 (日亜化学工業)	○2-1× 13-21 21-10 21-14	○2-0× 21-8 21-11		2-0	1

決勝トーナメント

※21点×3セット(デュースあり)

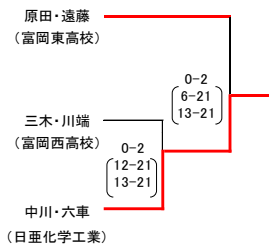

## 男子ダブルス 3部 (16組)

リーグ戦

※15点×3セット(デユースなし)

Aリーグ

	山本・横田	米津・中川	河野・柳本	天羽・芝原	勝敗	順位
山本 横田 (TEAM翼) (TEAM翼)	/	○2-0× 15-6 15-2	○2-0× 15-7 15-1	○2-0× 15-8 15-12	3-0	1
米津 中川拓海 (富岡西高校) (富岡西高校)	×0-2○ 6-15 2-15	/	×0-2○ 11-15 13-15	×0-2○ 8-15 12-15	0-3	4
河野 柳本 (富岡西高校) (富岡西高校)	×0-2○ 7-15 1-15	○2-0× 15-11 15-13	/	×0-2○ 9-15 11-15	1-2	3
天羽 芝原 (富岡東高校) (富岡東高校)	×0-2○ 8-15 12-15	○2-0× 15-8 15-12	○2-0× 15-9 15-11	/	2-1	2

Bリーグ

	白浜・森下	榎・辻	橋本・谷	速川・福島	勝敗	順位
白浜 森下 (王子クラブ) (王子クラブ)	/	○2-0× 15-5 15-7	○2-0× 15-5 15-4	○2-0× 15-5 15-11	3-0	1
榎 辻 (富岡西高校) (富岡西高校)	×0-2○ 5-15 7-15	/	○2-0× 15-6 15-1	○2-0× 15-12 15-9	2-1	2
橋本 谷 (富岡西高校) (富岡西高校)	×0-2○ 5-15 4-15	×0-2○ 6-15 1-15	/	×0-2○ 9-15 10-15	0-3	4
速川 福島 (阿南光高校) (阿南光高校)	×0-2○ 5-15 11-15	×0-2○ 12-15 9-15	○2-0× 15-9 15-10	/	1-2	3

Cリーグ

	西村・泉	櫻木・清水	久保・丸山	中川・垣内	勝敗	順位
西村 泉 (桑野体協) (桑野体協)	/	○2-0× 15-4 15-12	○2-1× 15-10 14-15 15-12	○2-0× 15-9 15-5	3-0	1
櫻木 清水 (阿南光高校) (阿南光高校)	×0-2○ 4-15 12-15	/	×1-2○ 13-15 15-6 12-15	○2-1× 15-11 15-6	1-2	2
久保 丸山 (阿南高専) (阿南高専)	×1-2○ 10-15 15-14 12-15	○2-1× 15-13 6-15 15-12	/	×0-2○ 14-15 13-15	1-2	3
中川直樹 垣内 (富岡西高校) (富岡西高校)	×0-2○ 9-15 5-15	×0-2○ 11-15 6-15	○2-0× 15-14 15-13	/	1-2	4

Dリーグ

	森野・奥	鶴居・谷	谷口・藤田	矢田・畠山	勝敗	順位
森野 奥 (王子クラブ) (王子クラブ)	/	○棄権×	○2-0× 15-7 15-5	○2-0× 15-11 15-8	3-0	1
鶴居 谷 (富岡西高校) (富岡西高校)	×棄権○	/	×棄権○	×棄権○	0-3	4
谷口 藤田 (富岡東高校) (富岡東高校)	×0-2○ 7-15 5-15	○棄権×	/	×0-2○ 7-15 7-15	1-2	3
矢田 畠山 (富岡西高校) (富岡西高校)	×0-2○ 11-15 8-15	○棄権×	○2-0× 15-7 15-7	/	2-1	2

決勝トーナメント

※15点×3セット(デユースなし)

※3位決定戦は行わない

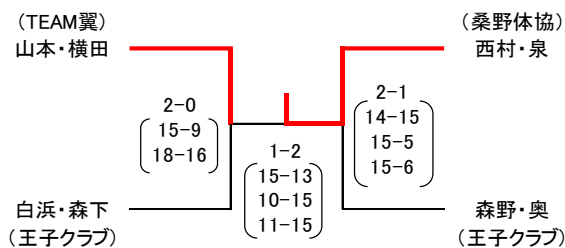

## 女子ダブルス 1部 (6組)

リーグ戦

※21点×3セット(デユースあり)

Aリーグ

	後藤田・吉見	尾崎・姥木	小谷・菫蒲	勝敗	順位
後藤田 (四国電力) 吉見 (ラリーラッシュ)	/	○2-0× 21-12 21-12	○2-1× 19-21 21-16 21-19	2-0	1
尾崎 (富岡西高校) 姥木 (富岡西高校)	×0-2○ 12-21 12-21	/	×0-2○ 14-21 7-21	0-2	3
小谷 (ラリーラッシュ) 菫蒲 (羽ノ浦体協)	×1-2○ 21-19 16-21 19-21	○2-0× 21-14 21-7	/	1-1	2

Bリーグ

	山田・中岡	増原・中川	高井・高井	勝敗	順位
山田 (王子クラブ) 中岡 (王子クラブ)	/	×0-2○ 15-21 20-22	×0-2○ 16-21 7-21	0-2	3
増原 (四国電力) 中川 (小松島西高校)	○2-0× 21-15 22-20	/	×0-2○ 14-21 20-22	1-1	2
高井 真実 (ラリーラッシュ) 高井 愛美 (ラリーラッシュ)	○2-0× 21-16 21-7	○2-0× 21-14 22-20	/	2-0	1

決勝トーナメント

※21点×3セット(デユースあり)

※3位決定戦は行わない

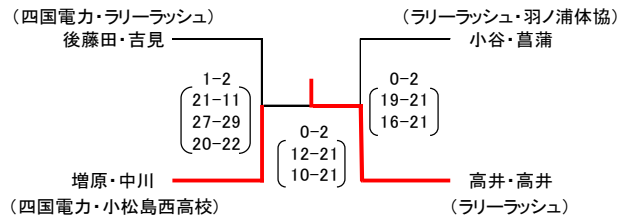

## 女子ダブルス 2部 (6組)

リーグ戦

※21点×3セット(デユースなし)

Aリーグ

	杉本・田村	加藤・松内	北原・上原	勝敗	順位
杉本 (TEAM翼) 田村 (TEAM翼)	/	○2-0× 21-16 21-8	○2-0× 21-18 21-12	2-0	1
加藤 (富岡西高校) 松内 (富岡西高校)	×0-2○ 16-21 8-21	/	×1-2○ 21-10 12-21 17-21	0-2	3
北原 (富岡東高校) 上原 (富岡東高校)	×0-2○ 18-21 12-21	○2-1× 10-21 21-12 21-17	/	1-1	2

Bリーグ

	北垣・上田	光井・中増	井内・岸本	勝敗	順位
北垣 (富岡東高校) 上田 (富岡東高校)	/	×0-2○ 17-21 20-21	×1-2○ 21-17 10-21 17-21	0-2	3
光井 (富岡西高校) 中増 (富岡西高校OG)	○2-0× 21-17 21-20	/	×0-2○ 18-21 20-21	1-1	2
井内 (日亜化学工業) 岸本 (日亜化学工業)	○2-1× 17-21 21-10 21-17	○2-0× 21-18 21-20	/	2-0	1

決勝トーナメント

※21点×3セット(デユースあり)

※3位決定戦は行わない

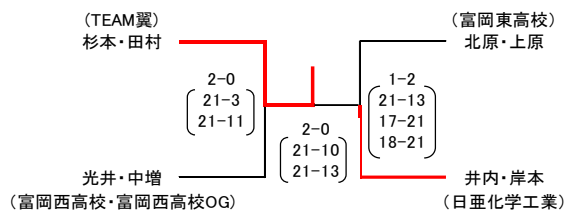

## 女子ダブルス 3部 (16組)

リーグ戦

※15点×3セット(デユースなし)

Aリーグ

	前橋・田中	別宮・星野	木村・小崎	森・佐幸	勝敗	順位
前橋 田中 (REX) (REX)		○2-0× 15-6 15-10	○2-0× 15-2 15-2	○2-0× 15-13 15-11	3-0	1
別宮 星野 (富岡西高校) (富岡西高校)	×0-2○ 6-15 10-15		○2-0× 15-14 15-8	×0-2○ 11-15 8-15	1-2	3
木村 小崎 (富岡東高校) (富岡東高校)	×0-2○ 2-15 2-15	×0-2○ 14-15 8-15		×0-2○ 11-15 6-15	0-3	4
森 佐幸 (阿南光高校) (阿南光高校)	×0-2○ 13-15 11-15	○2-0× 15-11 15-8	○2-0× 15-11 15-6		2-1	2

Bリーグ

	須見・宮脇	川田・田中	石山・竹本	田村・児島	勝敗	順位
須見 宮脇 (富岡西高校) (富岡西高校)		○2-0× 15-12 15-8	○2-0× 15-11 15-12	○2-0× 15-11 15-8	3-0	1
川田 田中 (富岡東高校) (富岡東高校)	×0-2○ 12-15 8-15		×1-2○ 8-15 15-12 6-15	×0-2○ 6-15 10-15	0-3	4
石山 竹本 (阿南光高校) (阿南光高校)	×0-2○ 11-15 12-15	○2-1× 15-8 12-15 15-6		○2-1× 12-15 15-11 15-13	2-1	2
田村 児島 (羽ノ浦中学校) (羽ノ浦中学校)	×0-2○ 11-15 8-15	○2-0× 15-6 15-10	×1-2○ 15-12 11-15 13-15		1-2	3

Cリーグ

	篠原・葉田	正瑞・長田	福多・中島	岩佐・小山	勝敗	順位
篠原 葉田 (富岡西高校) (富岡西高校)		○2-0× 15-14 15-12	○2-0× 15-8 15-7	×1-2○ 15-13 7-15 8-15	2-1	2
正瑞 長田 (富岡東高校) (富岡東高校)	×0-2○ 14-15 12-15		○2-0× 15-9 15-10	×0-2○ 9-15 13-15	1-2	3
福多 中島 (富岡東高校) (富岡東高校)	×0-2○ 8-15 7-15	×0-2○ 9-15 10-15		×0-2○ 7-15 4-15	0-3	4
岩佐 小山 (羽ノ浦中学校) (羽ノ浦中学校)	○2-1× 13-15 15-7 15-8	○2-0× 15-9 15-13	○2-0× 15-7 15-4		3-0	1

Dリーグ

	山川・福井	山根・上岡	渡部・山川	枝川・林	勝敗	順位
山川 福井 (阿南光高校) (阿南光高校)		○2-0× 15-3 15-8	○2-0× 15-4 15-6	○2-0× 15-11 15-6	3-0	1
山根 上岡 (富岡西高校) (富岡西高校)	×0-2○ 3-15 8-15		×0-2○ 4-15 11-15	○2-0× 15-13 15-14	1-2	4
渡部 山川 (富岡東高校) (富岡東高校)	×0-2○ 4-15 6-15	○2-0× 15-4 15-11		×0-2○ 9-15 8-15	1-2	3
枝川 林 (富岡西高校) (富岡西高校)	×0-2○ 11-15 6-15	×0-2○ 13-15 14-15	○2-0× 15-9 15-8		1-2	2

決勝トーナメント

※15点×3セット(デユースなし)

※3位決定戦は行わない

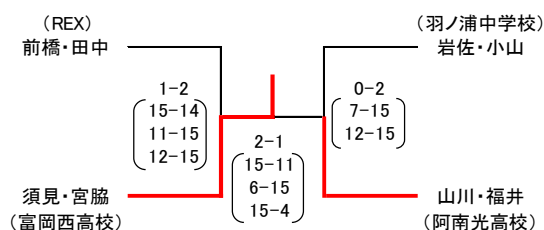

### 男子シングルス 1部 (4名)

※21点×3セット(デュースあり)

	森野	秦野	吉見	松本	勝敗	順位
森野 (阿南高専)		○2-0× 21-10 21-14	○棄権×	×0-2○ 16-21 16-21	2-1	2
秦野 (四国電力)	×0-2○ 10-21 14-21		○棄権×	棄権×0-2○ 15-21 2-5	1-2	3
吉見 (ラリーラッシュ)	×棄権○	×棄権○		×棄権○	0-3	4
松本 (阿南高専)	○2-0× 21-16 21-16	棄権○2-1× 21-15 5-2	○棄権×		3-0	1

### 男子シングルス 2部 (19名)

リーグ戦

※21点×3セット(デュースなし)

Aリーグ

	横田	大野	久保	勝敗	順位
横田 (TEAM翼)		○2-0× 21-9 21-7	○2-0× 21-15 21-18	2-0	1
大野 (富岡東高校)	×0-2○ 9-21 7-21		×0-2○ 13-21 7-21	0-2	3
久保 (阿南高専)	×0-2○ 15-21 18-21	○2-0× 21-13 21-7		1-1	2

Bリーグ

	蓮井	遠藤	高田	勝敗	順位
蓮井 (日垂化学工業)		○2-0× 21-13 21-18	×0-2○ 20-21 14-21	1-1	1
遠藤 (富岡東高校)	×0-2○ 13-21 18-21		○2-0× 21-20 21-19	1-1	2
高田 (阿南高専)	○2-0× 21-20 21-14	×0-2○ 20-21 19-21		1-1	3

Cリーグ

	平山	川端	西浦	勝敗	順位
平山 (阿南高専)		○2-0× 21-18 21-16	○2-0× 21-6 21-18	2-0	1
川端 (富岡西高校)	×0-2○ 18-21 16-21		○2-0× 21-16 21-17	1-1	2
西浦 (富岡東高校)	×0-2○ 6-21 18-21	×0-2○ 16-21 17-21		0-2	3

Dリーグ

	田村	坂東	井形	勝敗	順位
田村 (桑野体協)		○2-0× 21-17 21-11	×0-2○ 11-21 9-21	1-1	2
坂東 (富岡東高校)	×0-2○ 17-21 11-21		×0-2○ 4-21 12-21	0-2	3
井形 (阿南高専)	○2-0× 21-11 21-9	○2-0× 21-4 21-12		2-0	1

Eリーグ

	三木	水谷	谷口	勝敗	順位
三木 (富岡西高校)		○2-0× 21-6 21-10	○2-0× 21-20 21-17	2-0	1
水谷 (富岡東高校)	×0-2○ 6-21 10-21		×0-2○ 16-21 20-21	0-2	3
谷口 (阿南高専)	×0-2○ 20-21 17-21	○2-0× 21-16 21-20		1-1	2

Fリーグ

	矢田	原田	天羽	山川	勝敗	順位
矢田 (富岡西高校)		×1-2○ 21-19 13-21 20-21	○2-0× 21-11 21-12	×0-2○ 19-21 17-21	1-2	3
原田 (富岡東高校)	○2-1× 19-21 21-13 21-20		○2-0× 21-8 21-7	○2-1× 21-13 15-21 21-14	3-0	1
天羽 (富岡東高校)	×0-2○ 11-21 12-21	×0-2○ 8-21 7-21		×0-2○ 10-21 5-21	0-3	4
山川 (桑野体協)	○2-0× 21-19 21-17	×1-2○ 13-21 21-15 14-21	○2-0× 21-10 21-5		2-1	2

決勝トーナメント

※21点×3セット(デュースあり)

※3位決定戦は行わない

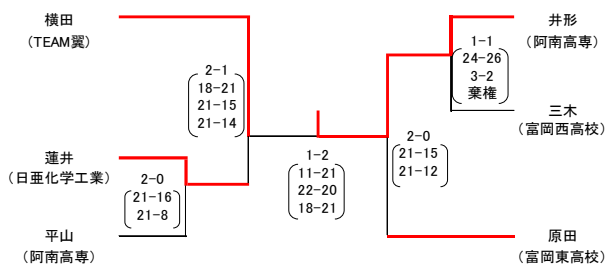

# 男子シングルス 3部 (35名)

リーグ戦

※15点×3セット(デユースなし)

## Aリーグ

	白浜	橋本	小島	勝敗	順位
白浜 (王子クラブ)		○2-0× 15-7 15-2	○2-0× 15-10 15-9	2-0	1
橋本 (富岡西高校)	×0-2○ 7-15 2-15		×0-2○ 12-15 14-15	0-2	3
小島 (阿南高専)	×0-2○ 10-15 9-15	○2-0× 15-12 15-14		1-1	2

## Bリーグ

	垣内	丸山	清水	勝敗	順位
垣内 (富岡西高校)		×0-2○ 8-15 9-15	×0-2○ 3-15 9-15	0-2	3
丸山 (阿南高専)	○2-0× 15-8 15-9		×1-2○ 6-15 15-11 9-15	1-1	2
清水 (阿南光高校)	○2-0× 15-3 15-9	○2-1× 15-6 11-15 15-9		2-0	1

## Cリーグ

	前田	谷口	畠山	勝敗	順位
前田 (阿南光高校)		○2-0× 15-12 15-13	○2-0× 15-10 15-7	2-0	1
谷口 (富岡東高校)	×12-15○ 13-15		×0-2○ 10-15 9-15	0-2	3
畠山 (富岡西高校)	×0-2○ 10-15 7-15	○2-0× 15-10 15-9		1-1	2

## Dリーグ

	西村	上山	佐竹	鶴居	勝敗	順位
西村 (桑野体協)		○2-0× 15-8 15-6	○2-0× 15-4 15-4	○棄権×	3-0	1
上山 (富岡西高校)	×0-2○ 8-15 6-15		○2-1× 11-15 15-11 15-9	○棄権×	2-1	2
佐竹 (阿南高専)	×0-2○ 4-15 4-15	×0-2○ 15-11 11-15 9-15		○棄権×	1-2	3
鶴居 (富岡西高校)	×棄権○	×棄権○	×棄権○		0-3	4

## Eリーグ

	中川	福島	杉浦	坂本	勝敗	順位
中川 直樹 (富岡西高校)		○2-0× 15-6 15-10	○棄権×	○2-0× 15-12 15-13	3-0	1
福島 (阿南光高校)	×0-2○ 6-15 10-15		○棄権×	×0-2○ 4-15 10-15	1-2	3
杉浦 (富岡西高校)	×棄権○	×棄権○		×棄権○	0-3	4
坂本 (阿南高専)	×0-2○ 12-15 13-15	○2-0× 15-4 15-10	○棄権×		2-1	2

## Fリーグ

	泉	辻	幸田	勝敗	順位
泉 (桑野体協)		○2-1 15-10 11-15 15-14	○2-0× 15-1 15-3	2-0	1
辻 (富岡西高校)	×1-2○ 10-15 15-11 14-15		○2-0× 15-10 15-14	1-1	2
幸田 (富岡東高校)	×0-2○ 1-15 3-15	×0-2○ 10-15 14-15		0-2	3

Gリーグ

	米津	橋本	芝原	勝敗	順位
米津 (富岡西高校)	/	×0-2○ 5-15 14-15	×1-2○ 5-15 15-11 7-15	0-2	3
橋本 (阿南光高校)	○2-0× 15-5 15-14	/	○2-1× 12-15 15-9 15-9	2-0	1
芝原 (富岡東高校)	○2-1× 15-5 11-15 15-7	×1-2○ 15-12 9-15 9-15	/	1-1	2

Hリーグ

	榎	佐藤	速川	勝敗	順位
榎 (富岡西高校)	/	○2-1× 11-15 15-3 15-6	○2-0× 15-12 15-10	2-0	1
佐藤 (阿南高専)	×1-2○ 15-11 3-15 6-15	/	×1-2○ 15-14 5-15 9-15	0-2	3
速川 (阿南光高校)	×0-2○ 12-15 10-15	○2-1× 14-15 15-5 15-9	/	1-1	2

Iリーグ

	河野	久保	谷	勝敗	順位
河野 (富岡西高校)	/	×0-2○ 2-15 4-15	○2-0× 15-10 15-8	1-1	2
久保 (阿南高専)	○2-0× 15-2 15-4	/	○2-0× 15-7 15-1	2-0	1
谷 (富岡西高校)	×0-2○ 10-15 8-15	×0-2○ 7-15 1-15	/	0-2	3

Jリーグ

	中川	藤田	櫻木	勝敗	順位
中川 拓海 (富岡西高校)	/	×0-2○ 11-15 4-15	×0-2○ 8-15 9-15	0-2	3
藤田 (富岡東高校)	○2-0× 15-11 15-4	/	×0-2○ 9-15 9-15	1-1	2
櫻木 (阿南光高校)	○2-0× 15-8 15-9	○2-0× 15-9 15-9	/	2-0	1

Kリーグ

	坂前	柳本	遠藤	勝敗	順位
坂前 (桑野体協)	/	○2-0× 15-3 15-5	○2-0× 15-6 15-3	2-0	1
柳本 (富岡西高校)	×0-2○ 3-15 5-15	/	×0-2○ 2-15 4-15	0-2	3
遠藤 (阿南高専)	×0-2○ 6-15 3-15	○2-0× 15-2 15-4	/	1-1	2

決勝トーナメント

※15点×3セット(デューズなし)  
※3位決定戦は行わない

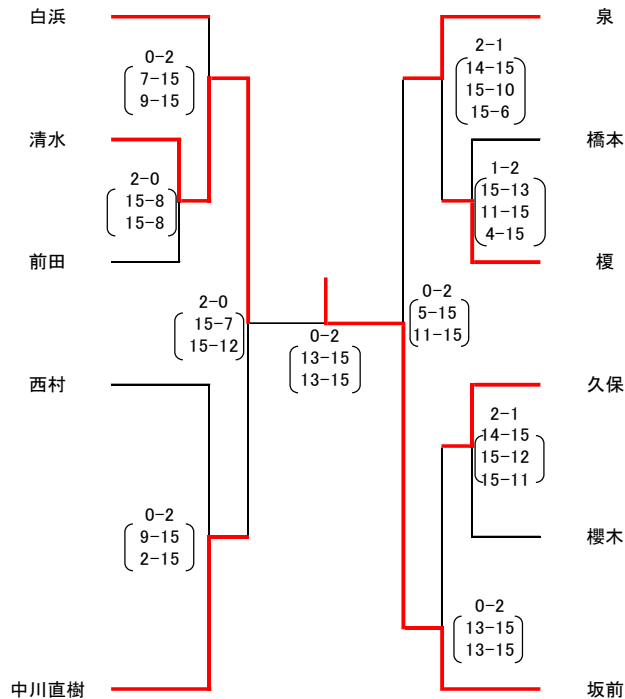

**女子シングルス 1部 (4名)**

リーグ戦

※21点×3セット(デユースあり)

	菫蒲	北原	前田	増原	勝敗	順位
菫蒲 (羽ノ浦体協)		○2-0× 21-19 21-9	○棄権×	×1-2○ 7-21 21-18 17-21	2-1	2
北原 (富岡東高校)	×0-2○ 19-21 9-21		○棄権×	×0-2○ 14-21 21-23	1-2	3
前田 (富岡西高校)	×棄権○	×棄権○		×棄権○	0-3	4
増原 (四国電力)	○2-1× 21-7 18-21 21-17	○2-0× 21-14 23-21	○棄権×		3-0	1

**女子シングルス 2部 (5名)**

リーグ戦

※21点×3セット(デユースなし)

	加藤	田村	松内	中川	光井	勝敗	順位
加藤 (富岡西高校)		×0-2○ 18-21 10-21	×1-2○ 13-21 21-18 19-21	×0-2○ 15-21 11-21 17-21	×0-2○ 16-21 17-21	0-4	5
田村 (TEAM翼)	○2-0× 21-18 21-10		○2-0× 21-14 21-13	○2-0× 21-15 21-12	○2-0× 21-15 21-14	4-0	1
松内 (富岡西高校)	○2-1× 21-13 18-21 21-19	×0-2○ 14-21 13-21		○2-0× 21-20 21-17	×0-2○ 19-21 19-21	2-2	3
中川 (小松島西高校)	○2-0× 21-15 21-11	×0-2○ 15-21 12-21	×0-2○ 20-21 17-21		×0-2○ 10-21 20-21	1-3	4
光井 (富岡西高校)	○2-0× 21-16 21-17	×0-2○ 15-21 14-21	○2-0× 21-19 21-19	○2-0× 21-10 21-20		3-1	2

**女子シングルス 3部 (36名)**

リーグ戦

※15点×3セット(デユースなし)

Aリーグ

	姥木	中島	坂東	勝敗	順位
姥木 (富岡西高校)		○2-0× 15-5 15-6	○2-0× 15-1 15-2	2-0	1
中島 (富岡東高校)	×0-2○ 5-15 6-15		○2-0× 15-4 15-5	1-1	2
坂東 (羽ノ浦中学校)	×0-2○ 1-15 2-15	×0-2○ 4-15 5-15		0-2	3

Bリーグ

	宮脇	児島	小崎	勝敗	順位
宮脇 (富岡西高校)		○2-1× 12-15 15-8 15-13	○2-0× 15-4 15-6	2-0	1
児島 (羽ノ浦中学校)	×1-2○ 15-12 8-15 13-15		×1-2○ 15-13 13-15 14-15	0-2	3
小崎 (富岡東高校)	×0-2○ 4-15 6-15	○2-1× 13-15 15-13 15-14		1-1	2

Cリーグ

	佐幸	北垣	上岡	勝敗	順位
佐幸 (阿南光高校)		×0-2○ 10-15 8-15	○2-0× 15-6 15-6	1-1	2
北垣 (富岡東高校)	○2-0× 15-10 15-8		○2-0× 15-5 15-3	2-0	1
上岡 (富岡西高校)	×0-2○ 6-15 6-15	×0-2○ 5-15 3-15		0-2	3

Dリーグ

	星野	渡部	増田	勝敗	順位
星野 (富岡西高校)		○2-0× 15-3 15-11	○2-0× 15-5 15-2	2-0	1
渡部 (富岡東高校)	×0-2○ 3-15 11-15		○2-0× 15-9 15-12	1-1	2
増田 (羽ノ浦中学校)	×0-2○ 5-15 2-15	×0-2○ 9-15 12-15		0-2	3

Eリーグ

	上原	林	小山	勝敗	順位
上原 (富岡東高校)		○2-0× 15-8 15-10	○2-0× 15-10 15-2	2-0	1
林 (富岡西高校)	×0-2○ 8-15 10-15		×0-2○ 11-15 6-15	0-2	3
小山 (羽ノ浦中学校)	×0-2○ 10-15 2-15	○2-0× 15-11 15-6		1-1	2

Fリーグ

	羽山	上田	山根	勝敗	順位
羽山 (羽ノ浦中学校)		×0-2○ 2-15 1-15	×0-2○ 10-15 4-15	0-2	3
上田 (富岡東高校)	○2-0× 15-2 15-1		○2-0× 15-3 15-2	2-0	1
山根 (富岡西高校)	○2-0× 15-10 18-4	×0-2○ 3-15 2-15		1-1	2



**Gリーグ**

	尾崎	福多	山本	勝敗	順位
尾崎 (富岡西高校)	/	○2-0 x 15-8 15-3	○2-0 x 15-2 15-3	2-0	1
福多 (富岡東高校)	x0-2○ 8-15 3-15	/	○2-0 x 15-6 15-4	1-1	2
山本 (羽ノ浦中学校)	x0-2○ 2-15 3-15	x0-2○ 6-15 4-15	/	0-2	3

**Hリーグ**

	枝川	下内	川田	勝敗	順位
枝川 (富岡西高校)	/	x1-2○ 15-7 14-15 12-15	x0-2○ 10-15 14-15	0-2	3
下内 (羽ノ浦中学校)	○2-1 x 7-15 15-14 15-12	/	x1-2○ 13-15 15-10 7-15	1-1	2
川田 (富岡東高校)	○2-0 x 15-10 15-14	○2-1 x 15-13 10-15 15-7	/	2-0	1

**Iリーグ**

	森	長田	別宮	勝敗	順位
森 (阿南光高校)	/	○2-0 x 15-6 15-6	○2-0 x 15-3 15-3	2-0	1
長田 (富岡東高校)	x0-2○ 6-15 6-15	/	○2-0 x 15-13 15-13	1-1	2
別宮 (富岡西高校)	x0-2○ 3-15 3-15	x0-2○ 13-15 13-15	/	0-2	3

**Jリーグ**

	須見	山川	田村	勝敗	順位
須見 (富岡西高校)	/	○2-0 x 15-5 15-3	○2-0 x 15-5 15-9	2-0	1
山川 (富岡東高校)	x0-2○ 5-15 3-15	/	○2-0 x 15-14 15-13	1-1	2
田村 (羽ノ浦中学校)	x0-2○ 5-15 9-15	x0-2○ 14-15 13-15	/	0-2	3

**Kリーグ**

	岩佐	田中	篠原	勝敗	順位
岩佐 (羽ノ浦中学校)	/	○2-0 x 15-12 15-7	○2-0 x 15-7 15-3	2-0	1
田中 (富岡東高校)	x0-2○ 12-15 7-15	/	x0-2○ 9-15 9-15	0-2	3
篠原 (富岡西高校)	x0-2○ 7-15 3-15	○2-0 x 15-9 15-9	/	1-1	2

**Lリーグ**

	葉田	木村	正瑞	勝敗	順位
葉田 (富岡西高校)	/	○2-0 x 15-8 15-6	x1-2○ 10-15 15-12 10-15	1-1	2
木村 (富岡東高校)	x0-2○ 8-15 6-15	/	x0-2○ 13-15 8-15	0-2	3
正瑞 (富岡東高校)	○2-1 x 15-10 12-15 15-10	○2-0 x 15-13 15-8	/	2-0	1

**決勝トーナメント**

※15点×3セット(デユースなし)  
※3位決定戦は行わない

