

男子ダブルス 1部 (4組)

※21点×3セット(デユースあり)

	肥後・吉成	中西・吉見	中・福井	森本・山田	勝敗	順位
肥後 吉成 (日亜化学工業) (日亜化学工業)	/	×1-2○ 15-21 25-23 19-21	×1-2○ 15-21 21-15 17-21	×1-2○ 16-21 21-10 16-21	0-3	4
中西 吉見 (ラリーラッシュ) (ラリーラッシュ)	○2-1× 21-15 23-25 21-19	/	○2-0× 25-23 21-16	×0-2○ 16-21 20-22	2-1	2
中 福井 (日亜化学工業) (日亜化学工業)	○2-1× 21-15 15-21 21-17	×0-2○ 23-25 16-21	/	×1-2○ 17-21 21-13 18-21	1-2	3
森本 山田 (日亜化学工業) (日亜化学工業)	○2-1× 21-16 10-21 21-16	○2-0× 21-16 22-20	○2-1× 21-17 13-21 21-18	/	3-0	1

男子ダブルス 2部 (10組)

リーグ戦

※21点×3セット(デユースなし)

Aリーグ

	品川・山川	松本・岩瀬	露口・江本	大前・木田	勝敗	順位
品川 山川 (王子クラブ) (桑野体協)	/	○2-0× 21-11 21-16	○2-0× 21-11 21-5	○2-0× 21-18 21-14	3-0	1
松本 岩瀬 (阿南高専) (阿南高専)	×0-2○ 11-21 16-21	/	○2-0× 21-8 21-8	○2-0× 21-13 21-15	2-1	2
露口 江本 (富岡東高校) (富岡東高校)	×0-2○ 11-21 5-21	×0-2○ 8-21 8-21	/	×0-2○ 15-21 14-21	0-3	4
大前 木田 (富岡西高校) (富岡西高校)	×0-2○ 18-21 14-21	×0-2○ 13-21 15-21	○2-0× 21-15 21-14	/	1-2	3

Bリーグ

	大持・山脇	久保・平山	細川・田村	勝敗	順位
大持 山脇 (Jabberwock) (Jabberwock)	/	○2-0× 21-15 21-15	○2-0× 21-7 21-4	2-0	1
久保 平山 (阿南高専) (阿南高専)	×0-2○ 15-21 15-21	/	○2-0× 21-12 21-6	1-1	2
細川 田村 (富岡東高校) (富岡東高校)	×0-2○ 7-21 4-7	×0-2○ 12-21 6-21	/	0-2	3

Cリーグ

	井形・高井	田村・山本	三木・原田	勝敗	順位
井形 高井 (阿南高専) (阿南高専)	/	○2-0× 21-11 21-19	○2-0× 21-15 21-18	2-0	1
田村 山本 (桑野体協) (桑野体協)	×0-2○ 11-21 19-21	/	○2-1× 20-21 21-20 21-18	1-1	2
三木 原田 (富岡東高校) (富岡東高校)	×0-2○ 15-21 18-21	×1-2○ 21-20 20-21 18-21	/	0-2	3

決勝トーナメント

※21点×3セット(デユースあり)

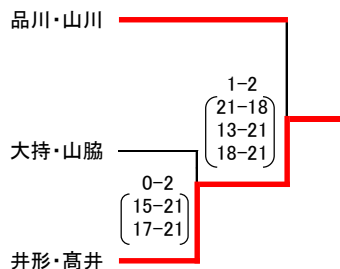

男子ダブルス 3部 (18組)

リーグ戦

※15点×3セット(デユースなし)

Aリーグ

	森野・森	上原・宮本	久保・坂本	勝敗	順位
森野 森 (王子クラブ) (王子クラブ)	/	○2-0× 15-7 15-8	○棄権×	2-0	1
上原 宮本 (富岡西高校) (富岡西高校)	×0-2○ 7-15 8-15	/	○棄権×	1-1	2
久保 坂本 (阿南高専) (阿南高専)	×棄権○	×棄権○	/	0-2	3

Bリーグ

	美喜・東山	西浦・遠藤	近藤・丸山	勝敗	順位
美喜 東山 (阿南工業・阿南光高校) (阿南工業・阿南光高校)	/	○2-0× 15-8 15-10	○2-0× 15-9 15-8	2-0	1
西浦 遠藤 (富岡東高校) (富岡東高校)	×0-2○ 8-15 10-15	/	○2-1× 14-15 15-9 15-14	1-1	2
近藤 丸山 (阿南高専) (阿南高専)	×0-2○ 9-15 8-15	×1-2○ 15-14 9-15 14-15	/	0-2	3

Cリーグ

	木田・播田	斎藤・谷口	櫻木・村上	勝敗	順位
木田 播田 (富岡西高校) (富岡西高校)	/	○2-0× 15-4 15-6	○2-0× 15-6 15-9	2-0	1
斎藤 谷口 (阿南高専) (阿南高専)	×0-2○ 4-15 6-15	/	○2-0× 15-11 15-8	1-1	2
櫻木 村上 (阿南工業・阿南光高校) (阿南工業・阿南光高校)	×0-2○ 6-15 9-15	×0-2○ 11-15 8-15	/	0-2	3

Dリーグ

	本木・多田	天羽・坂東	森野・中摩	勝敗	順位
本木 多田 (阿南工業・阿南光高校) (阿南工業・阿南光高校)	/	○2-1× 15-14 9-15 15-8	×0-2○ 5-15 8-15	1-1	2
天羽 坂東 (富岡東高校) (富岡東高校)	×1-2○ 14-15 15-9 8-15	/	×0-2○ 4-15 6-15	0-2	3
森野 中摩 (阿南高専) (阿南高専)	○2-0× 15-5 15-8	○2-0× 15-4 15-6	/	2-0	1

Eリーグ

	西内・吉田	三木・川端	西田・上原	勝敗	順位
西内 吉田 (阿南工業・阿南光高校) (阿南工業・阿南光高校)	/	×1-2○ 15-13 12-15 5-15	○2-0× 15-6 15-6	1-1	2
三木 川端 (富岡西高校) (富岡西高校)	○2-1× 13-15 15-12 15-5	/	○2-0× 15-5 15-2	2-0	1
西田 上原 (阿南高専) (阿南高専)	×0-2○ 6-15 6-15	×0-2○ 5-15 2-15	/	0-2	3

Fリーグ

	中村・山本	大野・水谷	井坂・西田	勝敗	順位
中村 山本 (桑野体協) (桑野体協)	/	○2-0× 15-8 15-8	×0-2○ 12-15 5-15	1-1	2
大野 水谷 (富岡東高校) (富岡東高校)	×0-2○ 8-15 8-15	/	×0-2○ 3-15 12-15	0-2	3
井坂 西田 (富岡西高校) (富岡西高校)	○2-0× 15-12 15-5	○2-0× 15-3 15-12	/	2-0	1

決勝トーナメント

※15点×3セット(デユースなし)

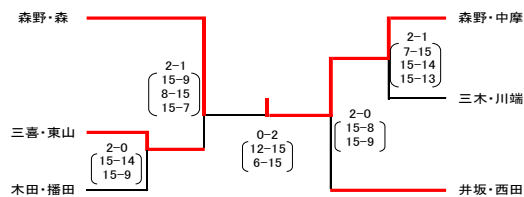

女子ダブルス 1部 (8組)

※21点×3セット(デユースあり)

Aリーグ

	山田・中岡	小谷・菖蒲	中谷・井坂	青木・藤崎	勝敗	順位
山田 中岡 (王子クラブ) (王子クラブ)	/	×0-2○ 11-21 23-25	○2-0× 21-18 21-16	×0-2○ 16-21 19-21	1-2	3
小谷 菖蒲 (ラリーラッシュ) (羽ノ浦体協)	○2-0× 21-11 25-23	/	○2-1× 19-21 21-12 21-18	×0-2○ 19-21 16-21	2-1	2
中谷 井坂 (ラリーラッシュ) (ラリーラッシュ)	×0-2○ 18-21 16-21	×1-2○ 21-19 12-21 18-21	/	×1-2○ 21-16 10-21 11-21	0-3	4
青木 藤崎 (富岡東高校) (富岡東高校)	○2-0× 21-16 21-19	○2-0× 21-19 21-16	○2-1× 16-21 21-10 21-11	/	3-0	1

Bリーグ

	森内・中増	岡田・野村	末本・北原	杉山・山岡	勝敗	順位
森内 中増 (ラリーラッシュ) (ラリーラッシュ)	/	○2-0× 21-12 21-13	○2-0× 21-17 21-12	×1-2○ 21-15 17-21 14-21	2-1	2
岡田 野村 (阿南高専) (阿南高専)	×0-2○ 12-21 13-21	/	×1-2○ 15-21 21-17 17-21	×0-2○ 9-21 10-21	0-3	4
末本 北原 (富岡東高校) (富岡東高校)	×0-2○ 17-21 12-21	○2-1× 21-15 17-21 21-17	/	×0-2○ 17-21 16-21	1-2	3
杉山 山岡 (桑野体協) (桑野体協)	○2-1× 15-21 21-17 21-14	○2-0× 21-9 21-10	○2-0× 21-17 21-16	/	3-0	1

順位決定戦

※21点×3セット(デユースあり)

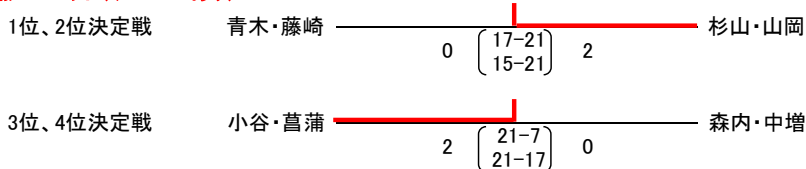

女子ダブルス 2部 (5組)

リーグ戦

※21点×3セット(デユースなし)

	中川・姥木	松内・前田	田中・前橋	光井・加藤	米元・下岡	勝敗	順位
中川 姥木 (小松島西高校) (羽ノ浦中学校)	/	○2-0× 21-10 21-11	○2-0× 21-14 21-10	○2-0× 21-20 21-11	○2-0× 21-13 21-17	4-0	1
松内 前田 (富岡西高校) (富岡西高校)	×0-2○ 10-21 11-21	/	×1-2○ 11-21 21-18 12-21	×0-2○ 18-21 20-21	×0-2○ 17-21 12-21	0-4	5
田中 前橋 (REX) (REX)	×0-2○ 14-21 10-21	○2-1× 21-11 18-21 21-12	/	×1-2○ 21-10 14-21 15-21	×0-2○ 11-21 12-21	1-3	4
光井 加藤 (富岡西高校) (富岡西高校)	×0-2○ 20-21 11-21	○2-0× 21-18 21-20	○2-1× 10-21 21-14 21-15	/	○2-1× 15-21 21-19 21-12	3-1	2
米元 下岡 (富岡西高校) (富岡西高校)	×0-2○ 13-21 17-21	○2-0× 21-17 21-12	○2-0× 21-11 21-12	×1-2○ 21-15 19-21 12-21	/	2-2	3

女子ダブルス 3部 (16組)

リーグ戦

※15点×3セット(デューズなし)

Aリーグ

	濱野・野村	齒朶山・四宮	池田・松下	上原・長尾	勝敗	順位
濱野 野村 (富岡東高校) (富岡東高校)	/	○2-0× 15-4 15-3	○2-0× 15-6 15-7	○2-0× 15-3 15-7	3-0	1
齒朶山 四宮 (羽ノ浦中学校) (羽ノ浦中学校)	×0-2○ 4-15 3-15	/	×0-2○ 9-15 10-15	×0-2○ 12-15 11-15	0-3	4
池田 松下 (羽ノ浦中学校) (羽ノ浦中学校)	×0-2○ 6-15 7-15	○2-0× 15-9 15-10	/	○2-0× 15-10 15-11	2-1	2
上原 長尾 (富岡東高校) (富岡東高校)	×0-2○ 3-15 7-15	○2-0× 15-12 15-11	×0-2○ 10-15 11-15	/	1-2	3

Bリーグ

	七條・楠本	中田・石本	生田・正瑞	佐幸・佐野	勝敗	順位
七條 楠本 (羽ノ浦中学校) (羽ノ浦中学校)	/	×0-2○ 7-15 8-15	×0-2○ 10-15 11-15	×0-2○ 10-15 5-15	0-3	4
中田 石本 (富岡西高校) (富岡西高校)	○2-0× 15-7 15-8	/	○2-0× 15-9 15-14	×1-2○ 15-13 6-15 12-15	2-1 (+3)	1
生田 正瑞 (富岡東高校) (富岡東高校)	○2-0× 15-10 15-11	×0-2○ 9-15 14-15	/	○2-1× 12-15 15-8 15-6	2-1 (+1)	3
佐幸 佐野 (羽ノ浦中学校) (羽ノ浦中学校)	○2-0× 15-10 15-5	○2-1× 13-15 15-6 15-12	×1-2○ 15-12 8-15 6-15	/	2-1 (+2)	2

Cリーグ

	増田・堀田	庄野・坂口	松田・生島	湯浅・藤川	勝敗	順位
増田 堀田 (羽ノ浦中学校) (羽ノ浦中学校)	/	○2-0× 15-5 15-10	○2-0× 15-5 15-7	×0-2○ 9-15 12-15	2-1	2
庄野 坂口 (阿南高専) (阿南高専)	×0-2○ 5-15 10-15	/	○2-0× 15-12 15-7	×0-2○ 6-15 5-15	1-2	3
松田 生島 (羽ノ浦中学校) (羽ノ浦中学校)	×0-2○ 5-15 7-15	×0-2○ 12-15 7-15	/	×0-2○ 5-15 5-15	0-3	4
湯浅 藤川 (富岡東高校) (富岡東高校)	○2-0× 15-9 15-12	○2-0× 15-6 15-5	○2-0× 15-5 15-5	/	3-0	1

Dリーグ

	田中・大久保	古岡・岡本	北垣・上田	石山・川田	勝敗	順位
田中 大久保 (富岡西高校) (富岡西高校)	/	○2-0× 15-9 15-9	○2-0× 15-5 15-5	○2-0× 15-9 15-8	3-0	1
古岡 岡本 (羽ノ浦中学校) (羽ノ浦中学校)	×0-2○ 9-15 9-15	/	×0-2○ 6-15 8-15	×0-2○ 10-15 3-15	0-3	4
北垣 上田 (富岡東高校) (富岡東高校)	×0-2○ 5-15 5-15	○2-0× 15-6 15-8	/	○2-1× 12-15 15-12 15-9	2-1	2
石山 川田 (阿南工業・阿南光高校) (阿南工業・阿南光高校)	×0-2○ 9-15 8-15	○2-0× 15-10 15-3	×1-2○ 15-12 12-15 9-15	/	1-2	3

決勝トーナメント

※15点×3セット(デューズなし)

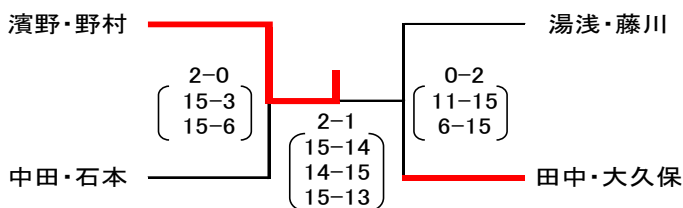

男子シングルス 1部 (4名)

※21点×3セット(デユースあり)

	竹治	松本	大持	吉成	勝敗	順位
竹治 (日垂化学工業)	○2-0× 21-16 21-17	○2-0× 21-12 21-11	○2-0× 21-6 21-11		3-0	1
松本 (阿南高専)	×0-2○ 16-21 17-21		×0-2○ 11-21 22-24	×1-2○ 21-12 13-21 14-21	0-3	4
大持 (Jabberwock)	×0-2○ 12-21 11-21	○2-0× 21-11 24-22		○2-0× 21-11 21-14	2-1	2
吉成 (日垂化学工業)	×0-2○ 6-21 11-21	○2-1× 12-21 21-13 21-14	×0-2○ 11-21 14-21		1-2	3

男子シングルス 2部 (16名)

リーグ戦

※21点×3セット(デユースなし)

Aリーグ

	三木	森野	福井	田村	勝敗	順位
三木 (富岡東高校)		×1-2○ 21-16 18-21 8-21	○2-0× 21-8 21-15	×棄権○	1-2 (-1)	3
森野 (阿南高専)	○2-1× 16-21 21-18 21-8		○2-0× 21-12 21-7	○2-0× 21-10 21-9	3-0	1
福井 (日垂化学工業)	×0-2○ 8-21 15-21	×0-2○ 12-21 7-21		○2-1× 21-11 11-21 21-13	1-2 (-3)	4
田村 (富岡東高校)	○棄権×	×0-2○ 10-21 9-21	×1-2○ 11-21 21-11 13-21		1-2 (-1)	2

Bリーグ

	久保	細川	木田	田村	勝敗	順位
久保 (阿南高専)		○2-0× 21-7 21-12	○2-1× 21-16 12-21 21-15	○2-0× 21-8 21-16	3-0	1
細川 (富岡東高校)	×0-2○ 7-21 12-21		×0-2○ 15-21 18-21	×0-2○ 13-21 20-21	0-3	4
木田 (富岡西高校)	×1-2○ 16-21 21-12 15-21	○2-0× 21-15 21-18		○2-0× 21-10 21-12	2-1	2
田村 (桑野体協)	×0-2○ 8-21 16-21	○2-0× 21-13 21-20	×0-2○ 10-21 12-21		1-2	3

Cリーグ

	大前	江本	原田	中	勝敗	順位
大前 (富岡西高校)		○2-0× 21-16 21-9	×0-2○ 12-21 20-21	○2-0× 21-12 21-17	2-1	2
江本 (富岡東高校)	×0-2○ 16-21 9-21		×0-2○ 15-21 14-21	×0-2○ 15-21 18-21	0-3	4
原田 (富岡東高校)	○2-0× 21-12 21-20	○2-0× 21-15 21-14		○2-0× 21-17 21-18	3-0	1
中 (日垂化学工業)	×0-2○ 12-21 17-21	○2-0× 21-15 21-18	×0-2○ 17-21 18-21		1-2	3

Dリーグ

	山川	山脇	露口	岩瀬	勝敗	順位
山川 (桑野体協)		×1-2○ 21-20 20-21	○2-0× 21-15 21-20	×棄権○	1-2	3
山脇 (Jabberwock)	○2-1× 20-21 21-20 6-5(棄権)		○2-0× 21-8 21-15	×1-2○ 20-21 21-14 18-21	2-1	2
露口 (富岡東高校)	×0-2○ 15-21 20-21	×0-2○ 8-21 15-21		×0-2○ 8-21 17-21	0-3	4
岩瀬 (阿南高専)	○棄権×	○2-1× 21-20 14-21 21-18	○2-0× 21-8 21-17		3-0	1

決勝トーナメント

※21点×3セット(デユースあり)

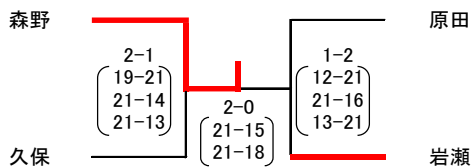

男子シングルス 3部 (40名)

リーグ戦

※15点×3セット(デュースなし)

Aリーグ

	中村	宮本	谷口	櫻木	勝敗	順位
中村 (桑野体協)	/	○2-0× 15-14 15-11	○2-1× 15-12 8-15 15-13	○2-0× 15-8 15-14	3-0	1
宮本 (富岡西高校)	×0-2○ 14-15 11-15	/	×0-2○ 11-15 14-15	○2-0× 15-6 15-11	1-2	3
谷口 (阿南高専)	×1-2○ 12-15 15-8 13-15	○2-0× 15-11 15-14	/	○2-0× 15-13 15-9	2-1	2
櫻木 (阿南工業・阿南光高校)	×0-2○ 8-15 14-15	×0-2○ 6-15 11-15	×0-2○ 13-15 9-15	/	0-3	4

Bリーグ

	西田	西内	遠藤	勝敗	順位
西田 (富岡西高校)	/	×0-2○ 13-15 10-15	×0-2○ 13-15 11-15	0-2	3
西内 (阿南工業・阿南光高校)	○2-0× 15-13 15-10	/	○2-0× 15-12 15-9	2-0	1
遠藤 (富岡東高校)	○2-0× 15-13 15-11	×0-2○ 12-15 9-15	/	1-1	2

Cリーグ

	榎	中摩	坂東	勝敗	順位
榎 (富岡西高校)	/	×0-2○ 12-15 14-15	×1-2○ 10-15 15-13 13-15	0-2	3
中摩 (阿南高専)	○2-0× 15-12 15-14	/	○2-0× 15-7 15-8	2-0	1
坂東 (富岡東高校)	○2-1× 15-10 13-15 15-13	×0-2○ 7-15 8-15	/	1-1	2

Dリーグ

	吉田	播田	斎藤	松田	勝敗	順位
吉田 (阿南工業・阿南光高校)	/	×0-2○ 8-15 12-15	×0-2○ 5-15 4-15	○2-0× 15-8 15-3	1-2	3
播田 (富岡西高校)	○2-0× 15-8 15-12	/	○2-1× 15-11 14-15 15-14	○2-0× 15-7 15-9	3-0	1
斎藤 (阿南高専)	○2-0× 15-5 15-4	×1-2○ 11-15 15-14 14-15	/	○2-0× 15-4 15-10	2-1	2
松田 (富岡西高校)	×0-2○ 8-15 3-15	×0-2○ 7-15 9-15	×0-2○ 4-15 10-15	/	0-3	4

Eリーグ

	三木	近藤	和田	村上	勝敗	順位
三木 (富岡西高校)	/	○2-1× 15-9 14-15 15-9	○2-0× 15-4 15-0	○2-0× 15-8 15-9	3-0	1
近藤 (阿南高専)	×1-2○ 9-15 15-14 9-15	/	○2-0× 15-4 15-8	×1-2○ 12-15 15-5 8-15	1-2	3
和田 (富岡西高校)	×0-2○ 4-15 0-15	×0-2○ 4-15 8-15	/	×0-2○ 2-15 4-15	0-3	4
村上 (阿南工業・阿南光高校)	×0-2○ 8-15 9-15	○2-1× 15-12 5-15 15-8	○2-0× 15-2 15-4	/	2-1	2

Fリーグ

	川端	西田	多田	大野	勝敗	順位
川端 (富岡西高校)		○2-0× 15-4 15-6	○2-0× 15-13 15-10	○2-0× 15-12 15-4	3-0	1
西田 (阿南高専)	×0-2○ 4-15 6-15		×0-2○ 6-15 6-15	×0-2○ 3-15 13-15	0-3	4
多田 (阿南工業・阿南光高校)	×0-2○ 13-15 10-15	○2-0× 15-6 15-6		○2-0× 15-2 15-6	2-1	2
大野 (富岡東高校)	×0-2○ 12-15 4-15	○2-0× 15-3 15-13	×0-2○ 2-15 6-15		1-2	3

Gリーグ

	久保	水谷	井坂	勝敗	順位
久保 (阿南高専)		○2-1× 10-15 15-5 15-8	×0-2○ 13-15 12-15	1-1	2
水谷 (富岡東高校)	×1-2○ 15-10 5-15 8-15		×0-2○ 8-15 5-15	0-2	3
井坂 (富岡西高校)	○2-0× 15-13 15-12	○2-0× 15-8 15-5		2-0	1

Hリーグ

	前田	丸山	上原	西浦	勝敗	順位
前田 (阿南工業・阿南光高校)		×棄権○	×棄権○	×棄権○	0-3	4
丸山 (阿南高専)	○棄権×		×1-2○ 15-14 14-15 7-15	×0-2○ 6-15 9-15	1-2	3
上原 (富岡西高校)	○棄権×	○2-1× 14-15 15-14 15-7		○2-1× 15-14 14-15 15-14	3-0	1
西浦 (富岡東高校)	○棄権×	○2-0× 15-6 15-9	×1-2○ 14-15 15-14 14-15		2-1	2

Iリーグ

	上山	上原	東山	勝敗	順位
上山 (富岡西高校)		○2-0× 15-11 15-13	×0-2○ 3-15 9-15	1-1	2
上原 (阿南高専)	×0-2○ 11-15 13-15		×0-2○ 8-15 10-15	0-2	3
東山 (阿南工業・阿南光高校)	○2-0× 15-3 15-9	○2-0× 15-8 15-10		2-0	1

Jリーグ

	中川	美喜	天羽	勝敗	順位
中川 (富岡西高校)		×0-2○ 11-15 10-15	○2-0× 15-11 15-11	1-1	2
美喜 (阿南工業・阿南光高校)	○2-0× 15-11 15-10		○2-0× 15-2 15-9	2-0	1
天羽 (富岡東高校)	×0-2○ 11-15 11-15	×0-2○ 2-15 9-15		0-2	3

Kリーグ

	木田	藤田	本木	辻	勝敗	順位
木田 (富岡西高校)		○2-0× 15-1 15-3	○2-0× 15-5 15-3	○2-0× 15-9 15-5	3-0	1
藤田 (阿南高専)	×0-2○ 1-15 3-15		×0-2○ 7-15 5-15	×0-2○ 6-15 4-15	0-3	4
本木 (阿南工業・阿南光高校)	×0-2○ 5-15 3-15	○2-0× 15-7 15-5		×0-2○ 12-15 14-15	1-2	3
辻 (富岡西高校)	×0-2○ 9-15 5-15	○2-0× 15-6 15-4	○2-0× 15-12 15-14		2-1	2

決勝トーナメント

※15点×3セット(デユースなし)

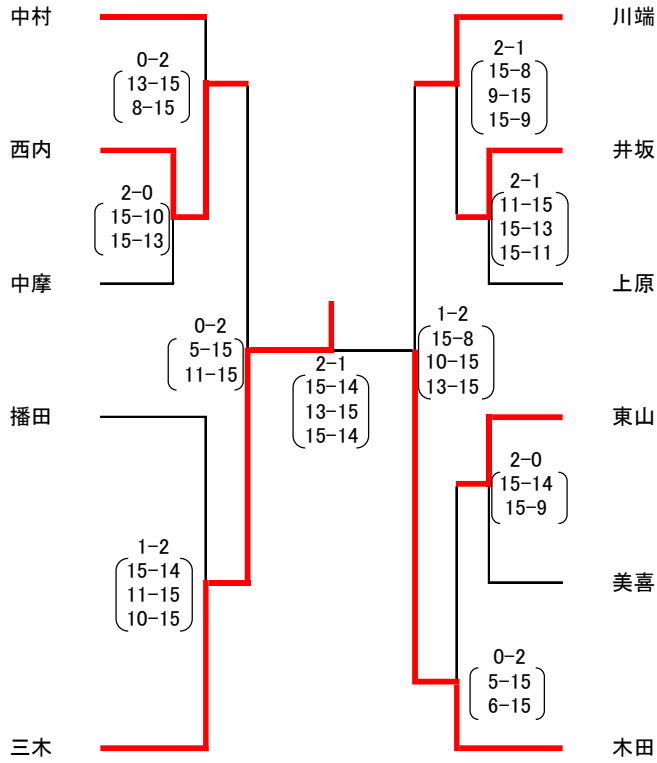

女子シングルス 2部 (7名)

リーグ戦

※21点×3セット(デュースなし)

Aリーグ

	吉見	山岡	北原	勝敗	順位
吉見 (ラリーラッシュ)		○2-0× 21-10 21-9	○棄権×	2-0	1
山岡 (桑野体協)	×0-2○ 10-21 9-21		○2-1× 13-21 21-18 21-19	1-1	2
北原 (富岡東高校)	×棄権○	×1-2○ 21-13 18-21 19-21		0-2	3

Bリーグ

	菖蒲	藤崎	末本	中川	勝敗	順位
菖蒲 (羽ノ浦体協)		○2-0× 21-17 棄権	○2-0× 21-16 21-11	○棄権×	3-0	1
藤崎 (富岡東高校)	×0-2○ 17-21 棄権		×棄権○	○棄権×	1-2	3
末本 (富岡東高校)	×0-2○ 16-21 11-21	○棄権×		○棄権×	2-1	2
中川 (小松島西高校)	×棄権○	×棄権○	×棄権○		0-3	棄権

順位決定戦

※21点×3セット(デュースあり)

1位、2位決定戦 吉見  菖蒲

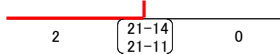
3位、4位決定戦 山岡  末本

女子シングルス 3部 (45名)

リーグ戦

※15点×3セット(デュースなし)

Aリーグ

	濱野	池田	米崎	児島	勝敗	順位
濱野 (富岡東高校)		○2-0× 15-6 15-2	○2-0× 15-5 15-3	○2-0× 15-5 15-2	3-0	1
池田 (羽ノ浦中学校)	×0-2○ 6-15 2-15		○2-0× 15-8 15-14	○2-0× 15-6 15-7	2-1	2
米崎 (富岡西高校)	×0-2○ 5-15 3-15	×0-2○ 8-15 14-15		○2-0× 15-11 15-11	1-2	3
児島 (羽ノ浦中学校)	×0-2○ 5-15 2-15	×0-2○ 6-15 7-15	×0-2○ 11-15 11-15		0-3	4

Bリーグ

	松内	正瑞	齒染山	勝敗	順位
松内 (富岡西高校)		○2-0× 15-11 15-10	○2-0× 15-5 15-6	2-0	1
正瑞 (富岡東高校)	×0-2○ 11-15 10-15		○2-0× 15-8 15-9	1-1	2
齒染山 (羽ノ浦中学校)	×0-2○ 5-15 6-15	×0-2○ 8-15 9-15		0-2	3

Cリーグ

	葉田	増田	庄野	勝敗	順位
葉田 (富岡西高校)		×0-2○ 4-15 9-15	×1-2○ 13-15 15-10 6-15	0-2	3
増田 (羽ノ浦中学校)	○2-0× 15-4 15-9		×1-2○ 14-15 15-9 12-15	1-1	2
庄野 (阿南高専)	○2-1× 15-13 10-15 15-6	○2-1× 15-14 9-15 15-12		2-0	1

Dリーグ

	加藤	山澤	小山	藤川	勝敗	順位
加藤 (富岡西高校)		○棄権×	○2-0× 15-0 15-5	○2-0× 15-10 15-8	3-0	1
山澤 (羽ノ浦中学校)	×棄権○		×棄権○	×棄権○	0-3	4
小山 (羽ノ浦中学校)	×0-2○ 0-15 5-15	○棄権×		×0-2○ 4-15 2-15	1-2	3
藤川 (富岡東高校)	×0-2○ 10-15 8-15	○棄権×	○2-0× 15-4 15-2		2-1	2

Eリーグ

	川田	堀田	北垣	七條	勝敗	順位
川田 (阿南工業・阿南光高校)		○2-0× 15-11 15-9	○2-0× 15-13 15-8	○2-0× 15-10 15-6	3-0	1
堀田 (羽ノ浦中学校)	×0-2○ 11-15 9-15		○2-1× 14-15 15-11 15-13	○2-1× 10-15 15-3 15-7	2-1	2
北垣 (富岡東高校)	×0-2○ 13-15 8-15	×1-2○ 15-14 11-15 13-15		○2-0× 15-7 15-9	1-2	3
七條 (羽ノ浦中学校)	×0-2○ 10-15 6-15	×1-2○ 15-10 3-15 7-15	×0-2○ 7-15 9-15		0-3	4

Fリーグ

	田中	松田	長尾	田村	勝敗	順位
田中 (富岡西高校)		○2-0× 15-1 15-6	○2-0× 15-6 15-5	○2-0× 15-4 15-1	3-0	1
松田 (羽ノ浦中学校)	×0-2○ 1-15 6-15		×1-2○ 8-15 15-6 13-15	×0-2○ 13-15 13-15	0-3	4
長尾 (富岡東高校)	×0-2○ 6-15 5-15	○2-1× 15-8 6-15 15-13		○2-1× 11-15 15-10 15-5	2-1	2
田村 (羽ノ浦中学校)	×0-2○ 4-15 1-15	○2-0× 15-13 15-12	×1-2○ 15-11 10-15 5-15		1-2	3

Gリーグ

	姥木	篠原	上田	楠本	勝敗	順位
姥木 (羽ノ浦中学校)		○2-0× 15-1 15-1	○2-0× 15-3 15-4	○2-0× 15-5 15-7	3-0	1
篠原 (富岡西高校)	×0-2○ 1-15 1-15		×0-2○ 5-15 3-15	×0-2○ 7-15 8-15	0-3	4
上田 (富岡東高校)	×0-2○ 3-15 4-15	○2-0× 15-5 15-3		○2-0× 15-6 15-10	2-1	2
楠本 (羽ノ浦中学校)	×0-2○ 5-15 7-15	○2-0× 15-7 15-8	×0-2○ 6-15 10-15		1-2	3

Hリーグ

	生田	吉野	岡本	勝敗	順位
生田 (富岡東高校)		×0-2○ 9-15 9-15	○2-1× 13-15 15-11 15-10	1-1	2
吉野 (富岡西高校)	○2-0× 15-9 15-9		○2-0× 15-9 15-4	2-0	1
岡本 (羽ノ浦中学校)	×1-2○ 15-13 11-15 10-15	×0-2○ 9-15 4-15		0-2	3

Iリーグ

	前田	松下	四宮	野村	勝敗	順位
前田 (富岡西高校)		○2-0× 15-7 15-4	○2-0× 15-0 15-9	○2-0× 15-3 15-8	3-0	1
松下 (羽ノ浦中学校)	×0-2○ 7-15 4-15		○2-1× 15-7 8-15 15-12	×0-2○ 8-15 9-15	1-2	3
四宮 (羽ノ浦中学校)	×0-2○ 0-15 9-15	×1-2○ 7-15 15-8 12-15		×0-2○ 5-15 6-15	0-3	4
野村 (富岡東高校)	×0-2○ 3-15 8-15	○2-0× 15-8 15-9	○2-0× 15-5 15-6		2-1	2

Jリーグ

	佐幸	坂口	上原	生島	勝敗	順位
佐幸 (羽ノ浦中学校)		○2-0× 15-9 15-6	○2-0× 15-10 15-5	○2-0× 15-6 15-8	3-0	1
坂口 (阿南高専)	×0-2○ 9-15 6-15		×0-2○ 6-15 6-15	×0-2○ 13-15 11-15	0-3	4
上原 (富岡東高校)	×0-2○ 10-15 5-15	○2-0× 15-6 15-6		○2-0× 15-7 15-8	2-1	2
生島 (羽ノ浦中学校)	×0-2○ 6-15 8-15	○2-0× 15-13 15-11	×0-2○ 7-15 8-15		1-2	3

Kリーグ

	登	下内	佐野	湯浅	勝敗	順位
登 (富岡西高校)		○2-1× 15-10 12-15 15-9	×1-2○ 15-14 10-15 6-15	×0-2○ 12-15 4-15	1-2	3
下内 (羽ノ浦中学校)	×1-2○ 10-15 15-12 9-15		×0-2○ 5-15 6-15	×0-2○ 5-15 2-15	0-3	4
佐野 (羽ノ浦中学校)	○2-1× 14-15 15-10 15-6	○2-0× 15-5 15-6		×0-2○ 9-15 10-15	2-1	2
湯浅 (富岡東高校)	○2-0× 15-12 15-4	○2-0× 15-5 15-2	○2-0× 15-9 15-10		3-0	1

Lリーグ

	光井	岩佐	古岡	末広	勝敗	順位
光井 (富岡西高校)		○2-0× 15-3 15-7	○2-0× 15-2 15-2	○2-0× 15-5 15-5	3-0	1
岩佐 (羽ノ浦中学校)	×0-2○ 3-15 7-15		×0-2○ 10-15 5-15	○2-0× 15-12 15-6	1-2	3
古岡 (羽ノ浦中学校)	×0-2○ 2-15 2-15	○2-0× 15-10 15-5		○2-0× 15-6 15-5	2-1	2
末広 (富岡東高校)	×0-2○ 5-15 5-15	×0-2○ 12-15 6-15	×0-2○ 6-15 5-15		0-3	4

決勝トーナメント

※15点×3セット(デユースなし)

