

## 男子ダブルス 1 部

### A ブロック

	井上・山本	正木・中塩	曾我井・大村	勝 敗	順 位
井上・山本 (桑野体協)		2-1	0-2	1-1	2 (3位)
正木・中塩 (四国大学) (城北高校OB)	1-2		0-2	0-2	3
曾我井・大村 (徳島商業高校)	2-0	2-0		2-0	1

### B ブロック

	藤原・近藤	後藤・曾我井	田中・竹中	勝 敗	順 位
藤原・近藤 (桑野体協)		2-0	0-2	1-1	2 (3位)
後藤・曾我井 (四国大学) (渭東体協)	0-2		0-2	0-2	3
田中・竹中 (徳島商業高校)	2-0	2-0		2-0	1

優 勝

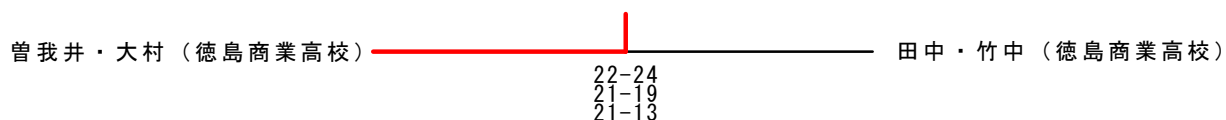

## 男子ダブルス 2 部

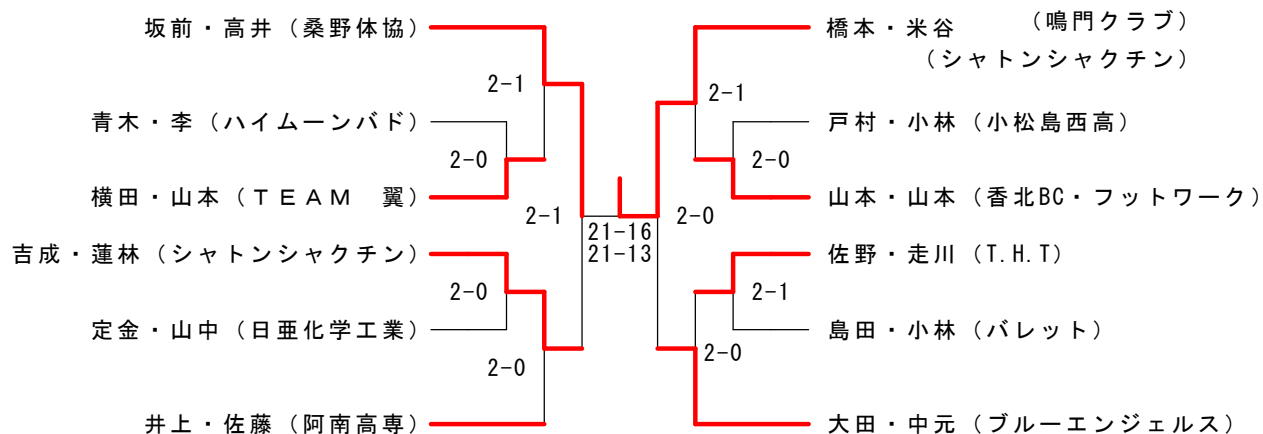

### 男子ダブルス 3 部

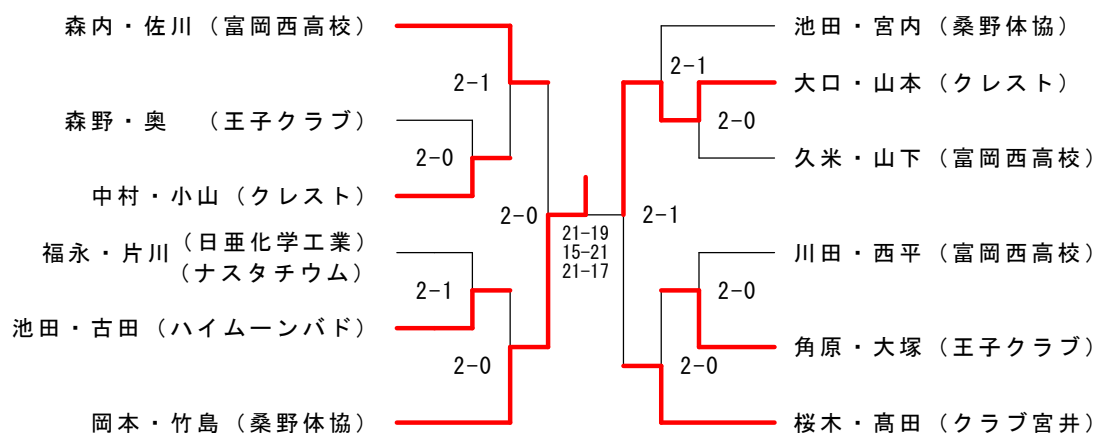

### 女子ダブルス 1 部

#### A ブロック

	後藤田・吉見	増原・渡部	杉本・田村	勝 敗	順 位
後藤田・吉見 (T.H.T) (ラリーラッシュ)		0-2	2-1	1-1	2 (3位)
増原・渡部 (スリーピース)	2-0		2-0	2-0	1
杉本・田村 (TEAM 翼)	1-2	0-2		0-2	3

#### B ブロック

	菖蒲・野々村	久保・杉山	藤崎・森	勝 敗	順 位
菖蒲・野々村 (羽ノ浦体協)		2-1	2-1	2-0	1
久保・杉山 (渭東体協)	1-2		1-2	0-2	3
藤崎・森 (シャトンシャクチン)	1-2	2-1		1-1	2 (3位)

優 勝

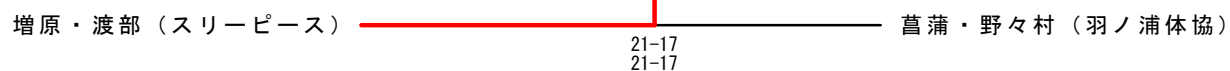

### 女子ダブルス 2部

	岡本・竹島	板東・大松	山田・中岡	安定・久野	勝敗	順位
岡本・竹島 (桑野体協)	/	2-0	2-0	2-0	3-0	1
板東・大松 (徳島商業高校)	0-2	/	2-1	2-0	2-1	2
山田・中岡 (王子クラブ)	0-2	1-2	/	2-0	1-2	3
安定・久野 (小松島西高)	0-2	0-2	0-2	/	0-3	4

### 女子ダブルス 3部

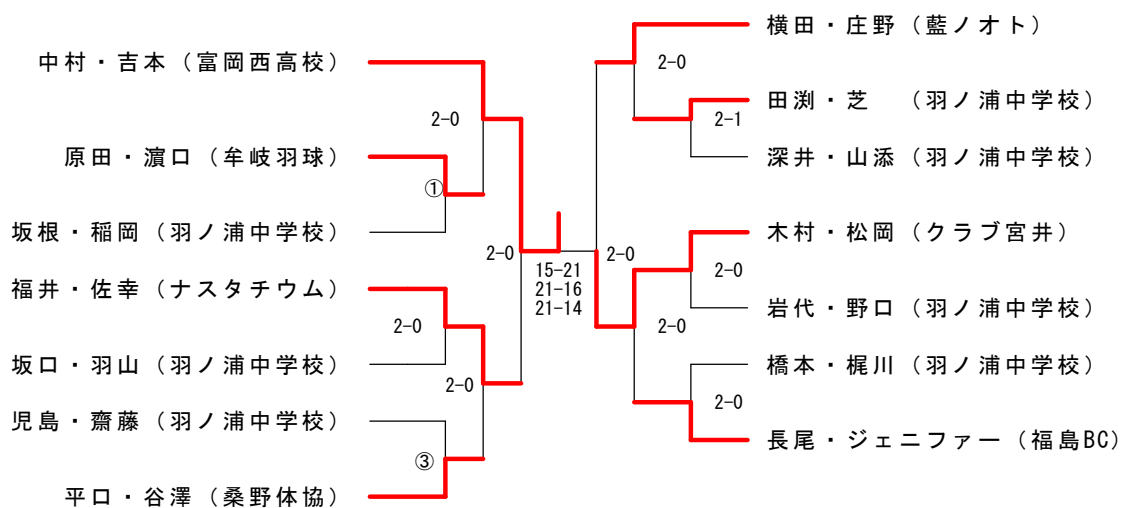

### 男子シングルス 1部

	井上	後藤	橋・本	勝敗	順位
井上 (桑野体協)	/	1-2	2-1	1-1	2
後藤 (四国大学)	2-1	/	2-0	2-0	1
橋本 (鳴門クラブ)	1-2	0-2	/	0-2	3

## 男子シングルス 2 部

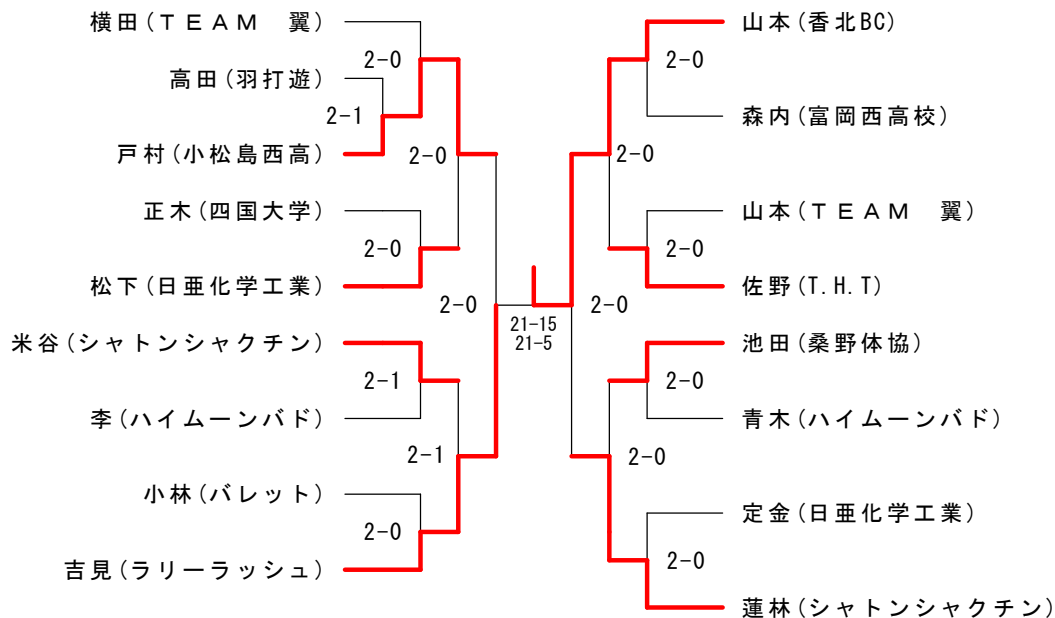

## 男子シングルス 3 部

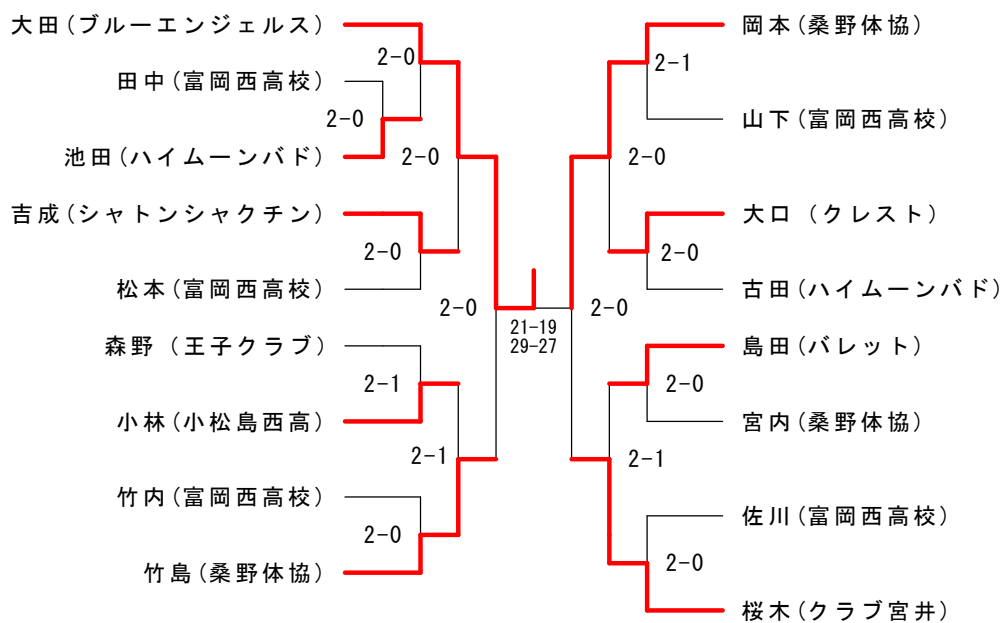

### 女子シングルス 1 部

	藤 崎	久 保	菫 蒲	勝 敗	順 位
藤崎 (シャトンシャクチン)		0-2	1-2	0-2	3
久保 (渭東体協)	2-0		2-1	2-0	1
菫蒲 (羽ノ浦体協)	2-1	1-2		1-1	2

### 女子シングルス 2 部

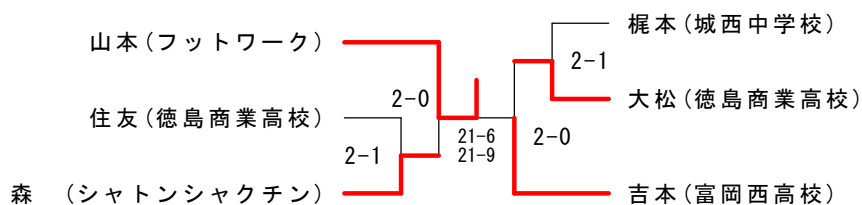

### 女子シングルス 3 部

